



Montage- & Skötselanvisning

Elipse serien

Elipse 1, 1E

Elipse 2, 2E

Elipse 3, 3E

Elipse 4

Elipse 5, 5E

Elipse 6. 6E

Elipse 7, 7E

Elipse 8

Elipse 9, 9E

Elipse 10

Elipse Low Base

Kära kund

Tisa Konstruktion vill erbjuda våra kunder kvalitativa och funktionella produkter med en tidlös design. Vi, på Tisa Konstruktion, mår om kunders säkerhet. För att uppnå en god säkerhet kring produktanvändningen, är det viktigt att Du noga läser igenom våra skötselansvisningar innan Du använder din braskamin. Potentiella faror och felkällor som olämplig bränsle, överbelastning under drift, bristande underhåll med mera kan orsaka stora skador som inte omfattas av vår garanti. Därför är det viktigt att vara särskilt noggrann och uppmärksam på råden i säkerhetsanvisningarna.

Bästa hälsning
Tisa Konstruktion HB



Vissa delar av braskaminen blir mycket varma under eldningen. Vidta nödvändiga åtgärder för att säkerställa att barn eller husdjur inte kommer i närheten av den varma spisen. Inredningen skall hållas en meter bort, mätt från eldstadens lucka/front.



Läs noggrant bruksanvisningen innan du tar din eldstad i bruk och glöm inte att installationen skall besiktigas av Skorstensfejarmästaren innan du får börja elda.



Braskaminen och skorstenen skall anordnas så att de inte kan ge upphov till antändning av närbelägna byggnadsdelar och fast inredning. Rökkanalen ska utföras på sådant sätt att den går att sota i hela sin längd och med sotluckor lätt åtkomliga.

INNEHÅLL

Allmänt..... sid 4-5

- tillverkar försäkrar
- bygganmälan
- garanti
- skorsten
- avstånd till brännbar vägg
- bärande underlag
- eldstadsplan
- vad ingår
- miljögodkänd
- transportsäkring
- mottagning av gods
- kall hand
- uteluftsanslutning
- stenplatta

Montering..... sid 6-7

- rätt uppställd
- monteringsföljd vid topp anslutning
- kulstopp
- montering till befintlig murad skorsten
- håltagning i murstock

Mått & data..... sid 8-9

- konstruktionsdata
- data
- tillval/alternativ
- mått till brännbart
- effektlägen/reglage
- öppna luckan
- askhantering/rosterreglage

Måttskisser & anslutningshöjder.....sid 10-15

- Elipse 1
- Elipse 2E
- Elipse 3E
- Elipse 4
- Elipse 5E
- Elipse 6E
- Elipse 7E
- Elipse 8
- Elipse 9E
- Elipse 10
- Elipse Low Base

Eldningsinstruktioner.....sid 16

ALLMÄNT

Tillverkarförsäkrans

Tillverkningen av denna produkt har skett i enlighet med produktens typgodkännandehandling där monterings- och skötseanvisningen ingår som en tillhörande handling.

Byggnämnan

Innan du gör en nyinstallation av en eldstad och skorsten inom stadsplanelagt område måste du göra en Byggnämnan. Vänd dig till byggnadskontoret i din kommun för närmare anvisning.

Besiktning

Efter installationen skall alltid Skorstensfejarmästaren besiktiga installationen innan du får börja elda. Detta gäller oavsett om du har installerat till en befintlig eller ny skorsten.

Garanti

Innan du tar din kamin i bruk är det viktigt att du läser garantivillkoren. Du hittar dem på hemsidan. I garantivillkoren står vilka krav som måste uppfyllas för att våra garantiåtaganden skall gälla.

Skorsten

Rökkanalens diameter skall vara minst 150 mm och vi rekommenderar en lägsta rökkanalshöjd på 3,5 m, räknat från kaminens anslutning. Vid toppanslutning är kaminen förberedd för strålskorsten. Följ noggrant skorstensleverantörens monteringsanvisning. Om du avser att installera din kamin till en murad befintlig skorsten bör du låta Skorstensfejarmästaren kontrollera den innan, om den skulle vara i behov av reovering. Kaminen får anslutas 45°, alt. 90° rakt bakåt med sotlucka till skorsten godkänd för max 350° rök-gastemperatur.

Avstånd till brännbar vägg

Ett minsta avstånd från kaminen till brännbar vägg i sidled 500 mm och baksida 100 mm, se måttanvisningar på sidan 8. Minsta avståndet framför kaminen till inredning skall vara 1000 mm. Om kaminen är placerad mot en murstock eller uppförd brandvägg så kan avståndet bakåt minskas till 50 mm.

Bärande underlag

En kamin med skorsten kräver normalt inte fundament utan kan placeras på vanligt träbjälklag. Är du osäker så kontakta Skorstensfejarmästaren för ytterligare råd och anvisningar.

Eldstadsplan

Kaminen måste placeras på ett eldstadsplan som kan bestå av minst 50 mm betong, natursten, tegel, glas eller 0,7 mm plåt. Eldstadsplanet skall täcka hela ytan under kaminen, minst 300 mm framför kaminen och 100 mm på var sida. Som tillval finns eldstadsplan i plåt alternativt glas.

Vad ingår?

I leveransen ingår kamin med stös för anslutningsmöjlighet uppåt eller bakåt. Tillval till kaminen är toppsten, eldstadsplan och anslutningssats till befintlig skorsten. Friskluftsanslutning och fläkt.

Miljögodkänd

Svea Flames brännkaminserie har genomgått en miljöprouvning hos Kontrol94Ltd

Transportsäkring

När kaminen levereras så är rökhyllan transportsäkrad för att inte ramla ner och skadas. Transportsäkringen består av ett lim som försvinner vid första eldningen. Om man vill ta bort rökhyllan innan, exempelvis vid sotarens besiktning, så kan man använda en tapetkniv. Hyllan är fäst med två limpunkter ungefär i mitten på varje sida.



Kaminen levereras så här

Mottagning av gods

Transportskador på produkten kan förekomma även om detta inte syns på emballaget. **Därför är det viktigt att du inspekterar din kamin ordentligt och anmäler eventuell skada inom en vecka till transportbolaget. Synliga skador på godset anmärker du direkt på fraktsedeln vid mottagandet.**

Kaminen levereras inplastad och fastskruvad på pall i en träbur. Var aktsam vid uppackning och montering så att du undviker skador.



Kaminvante så kallad kall hand

Kall hand

Den medföljande kaminvanten är försedd med ett praktiskt magnetfäste. **Förvara inte vanten på spisen när kaminen är varm eller eldas!**

Vanten är endast till för att användas vid öppning av luckan, då handtaget blir varmt. **Vanten får aldrig användas inne i eldstaden.**

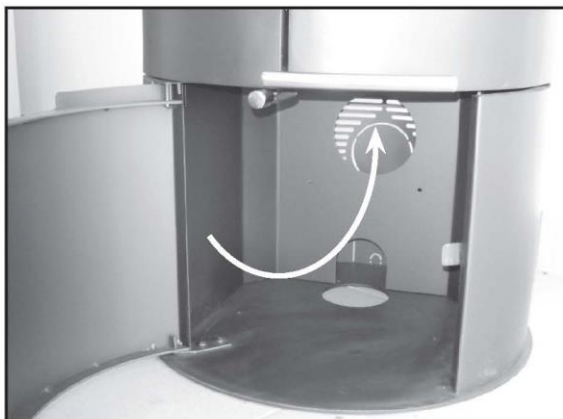

Uteluftstosen sitter inne i vedfackets tak.



Uteluftsslagen bör kondensisoleras

Uteluftsanslutning

Den luft som går åt vid förbränningen måste i välisolerade hus ersättas. Förbränningsluft till eldstaden kan tillföras kaminen direkt via en uteluftskoppling eller indirekt via en ytterväggsventil.

Stosens diameter på kaminen för uteluftsanslutningen är 66 mm. I varmt utrymme skall luftkanalen kondensisoleras med minimum 30 mm mineralull som utvändigt skall förses med en plastfolie, alternativt används sk. Kondensstrumpa.

Uteluftslangen från kaminen kan dras rakt neråt genom golvet eller ner och ut på kaminens baksida genom det nedersta hålet i kaminens rygg. Se övre bilden.

Fläkt (tillval)

Se separat anvisning för montage av fläkt.

Stenplatta (tillval)

Sockel i täljstenen eller gjutjärn är tillval och ökar anslutningshöjden med 40 mm. Se illustrationer för respektive eldstad på sidan 10-14.

MONTERING

Rätt uppställd

När du väljer var du skall placera din kamin är det viktigt att den får en så central placering som möjligt i huset. Då får du en bra spridning av varmluften. Om du även skall installera en skorsten är det en fördel om den mynnar ut på taket så näranocken som möjligt. Detta av både estetiska och kostnadsmissiga skäl. Tänk också på hur skorstenen kommer upp i en eventuell övervåning, utnyttja gärna en garderob eller ett hörn för eventuell skorstensschakt. På uppställningsplatsen skall underlaget vara jämnt och vågrät.

Monteringsföljd vid topanslutning

Var noga med att följa skorstensleverantörens anvisningar. Du monterar i följande ordning:

1. Eventuell tilluft till förbränningen förbereds.
2. Håltagning i innetak.
3. Placeringen av eldstadsplan.
4. Kaminen lyfts på plats
5. Montera ditt kulstopp (se bild nedan), ev. topp sten och eventuellt topp galler.
6. Skorstenen monteras (se bild till höger)



Steg 5. Kulstopp vid topanslutning

Kulstopp

Det är viktigt att kulstoppen monteras i stosen vid topanslutning. Kulstoppen hindrar rökhyllan att skadas vid sotning.



Placera dit toppen på kaminen innan montering av topanslutningen.



Montera först dit adaptorröret enligt bilden ovan. Täta med pannkitt. Placera sedan dit kopplingsstycket, var noggrann med att följa skorstensleverantörens anvisningar.

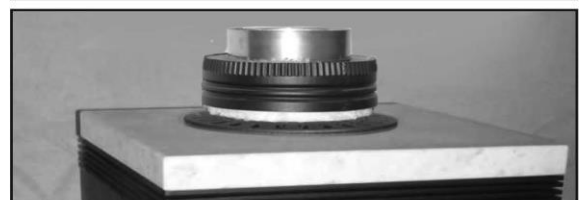
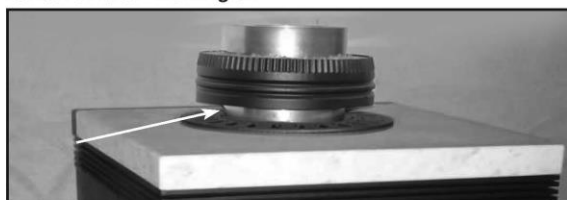

Om du får ett mellanrum mellan spisen och kopplingsstycket, isolera då med carbowool eller isoleringsmatta. Skjut sedan ner svepet från skorstensröret så att de nästan ligger emot spisen.



Kamin Elips toppansluten och färdiginstallerad för besiktning av skorstensfejarmästaren

Montering till befintlig murad skorsten

Kaminen är godkänd för att anslutas rakt bakåt till skorsten med halvstens omslutnin, godkänd för 350° rökgastemperatur.

1. Mät ut var i murstocken hålet skall vara. Märk ut hålet nogga och hugg upp det antingen större än diametern på inmurningsstosen för att få plats att mura fast stosen. Mura fast inmurningsstosen i hålet.
2. Förbered kaminen. Kaminen levereras normalt för toppanslutning. Vid bakanslutning måste stosen från toppen flyttas och monteras fast på baksidan istället. Se bildserien till höger.
3. Lägga dit eldstadsplåt/skydd på golvet.
4. Lägga ett tunt lager pannkitt på stosen innan du trär rökröret över anslutningsstosen på kaminens baksida. Häng dit rökrörsrosetten.
5. Placera kaminen på golvskyddet och skjut försiktigt kaminen med rökröret mot murstocken. Se till att golvplåten inte blir repig. Rökröret ska träs in i inmurningsstosen. Dreva mellan rökrör och inmurningsstos. Täck med rosetten.



Avlägsna locket på baksidan.



Fäst stosen från toppen på baksidan av kaminen.



Locket tätas med tätningslist som är 8x3mm.



MÅTT & DATA

Eldstaden är godkänd för att anslutas till en skorsten med ½-stens omslutning (350°C). Kaminen är konstruerad för ett skorstensdrag på minst 12 pa. Vilket uppnås med en skorsten med längden minimum 3,5 meter och ett tvärsnitt på 150-200 cm² (ø 150 mm)

Konstruktionsdata

Färg	svart, vit grå senotherm färg
Glas, keramiskt	tål 750°C
Lucka	Stål plåt
Skakroster	gjutjärn
Eldstadsbotten	vermeculite
Eldstadsinklädnad	vermeculite
Rökrördiameter	ø150 mm

Data Test Report No: NB1879-K-23-2018

Verkningsgrad enl. EN13240	82,8%
Nominell effekt	4,9 kW
Energy Efficiency Index (EEI)	106
η S	72,8%
Damm (PM)	27,3 mg/ Nm ³ att13% O ₂
OGC	26,04 mg/ Nm ³ att13% O ₂
NOx	92,05 mg/ Nm ³ att13% O ₂
CO	0,06%
Rökgastemperatur	239°C

Vikter

Elipse 1, 1E	105 kg
Elipse 2, 2E	107 kg
Elipse 3, 3E	109 kg
Elipse 4	175 kg
Elipse 5, 5E	105 kg
Elipse 6, 6E	107 kg
Elipse 7, 7E	109 kg
Elipse 8	175 kg
Elipse 9, 9E	177 kg
Elipse 10	177 kg

Vedlängd	35 cm
Typ- och miljögodkänd	EN13240

Tillval

Uteluftanslutning	ø66 mm
Toppsten	30 kg
Sockelsten	30 kg
Golvskydd rak eller droppe	härdat glas
Golvskydd rak eller droppe	grå/svart plåt

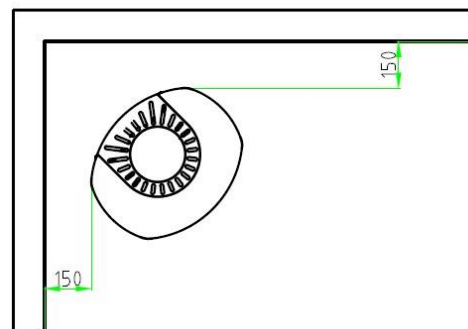

Mått till brännbar hörnplacering

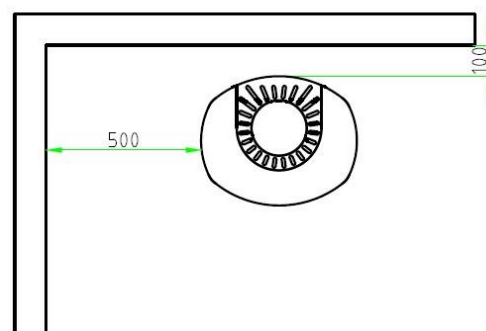

Mått till brännbar placering mot vägg

Effektlägen

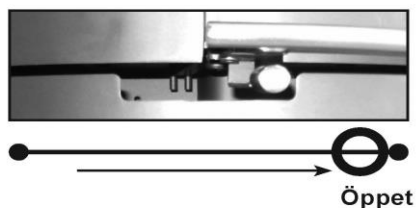

När reglaget står ut på det här viset är primärluftreglaget öppet.



När reglaget står på det här viset primärluftreglaget är stängt.



När reglaget är i detta läge uppnås ett sparläge



Om reglaget är i detta läge nås normalt en nominell effekt på 5,5 kW. (1,5 kg björkved fördelat på 3 stycken vedträ).

Öppna luckan

För handtaget emot dig för att öppna luckan.



Askhantering & rosterreglage

Kaminen är utrustad med skakroster och asklåda. När askan skall tömmas ur eldstaden drag upprepade gånger i rosterreglaget så faller askan ned i asklådan.



När askan i asklådan skall tömmas är det viktigt att det inte finns någon glöd kvar. Askan skall förvaras i obrännbar behållare i minst ett dygn innan den kastas.

Askan kan med fördel återföras till naturen. Kan strös på gräsmatta och i rabatter (ej på matjord). Det är dock viktigt att askan ej sprids på sådant sätt att den är störande för grannar.

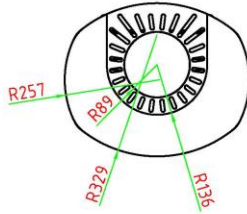
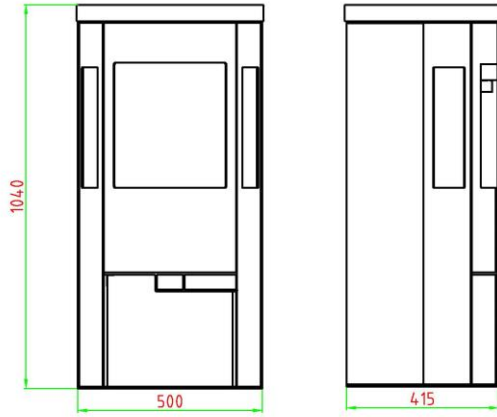

Elipse 1

Height.....1040 mm
 Width.....500 mm
 Depth.....415 mm
 Weight.....105 kg
 Chimney diam.....150 mm
 Wood length.....35 cm

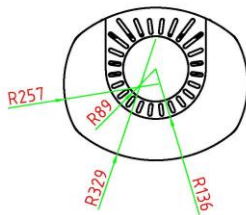
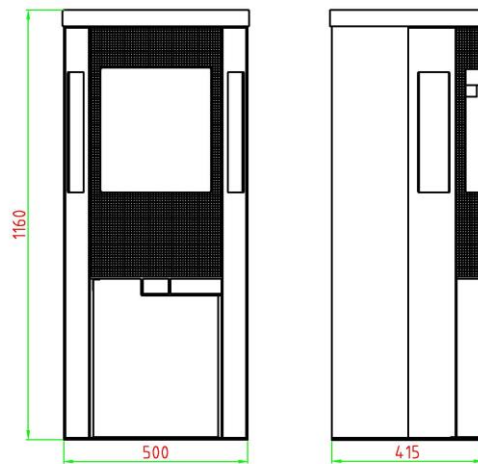

Elipse 2 Elegance

Height.....1160 mm
 Width.....500 mm
 Depth.....415 mm
 Weight.....107 kg
 Chimney diam.....150 mm
 Wood length.....35 cm

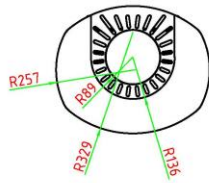
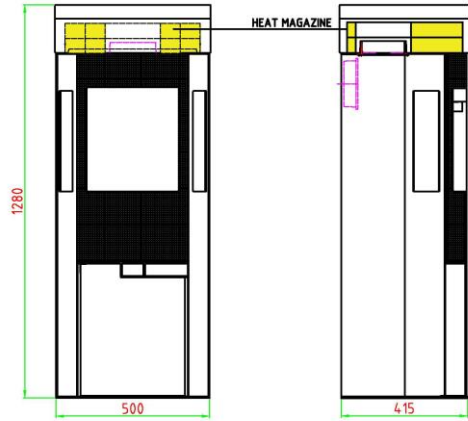

Elipse 3 Elegance

Height.....	1280 mm
Width.....	500 mm
Depth.....	415 mm
Weight.....	109 kg
Chimney diam.....	150 mm
Wood length.....	35 cm
Heat magazine.....	24 kg accessories

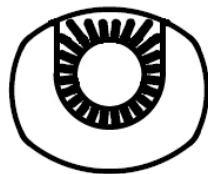
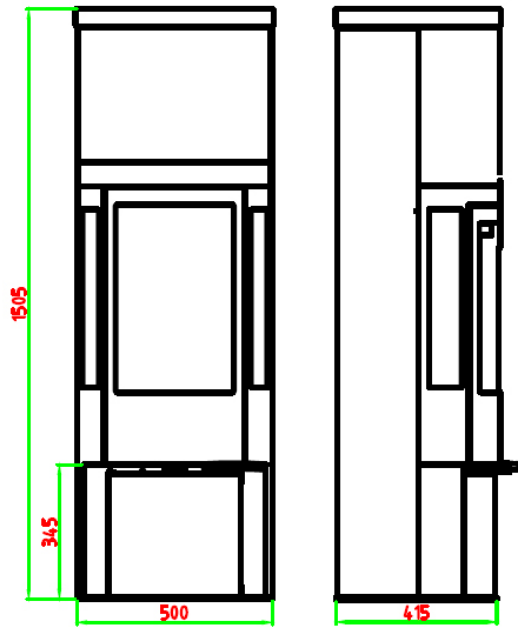

Elipse 4

Höjd.....	1505 mm
Bredd.....	500 mm
Djup.....	415 mm
Vikt.....	175 kg
Rökrörsdiam.....	150 mm
Vedlängd.....	35 cm
Värmelagrande sten.....	60 kg

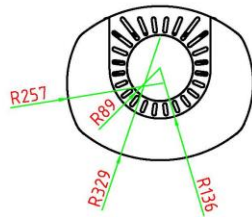
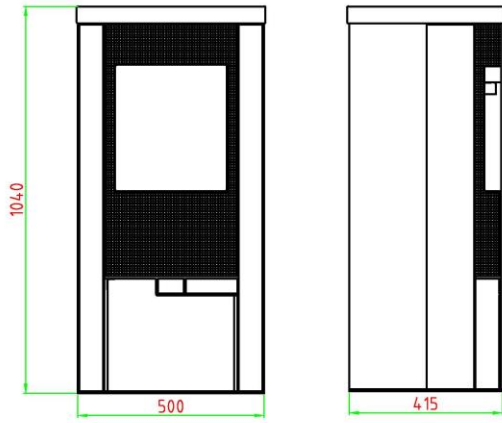

Elipse 5 Elegance

Height.....1040 mm
 Width.....500 mm
 Depth.....415 mm
 Weight.....105 kg
 Chimney diam.....150 mm
 Wood length.....35 cm

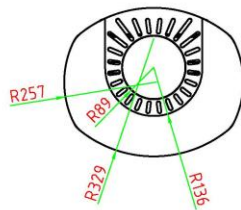
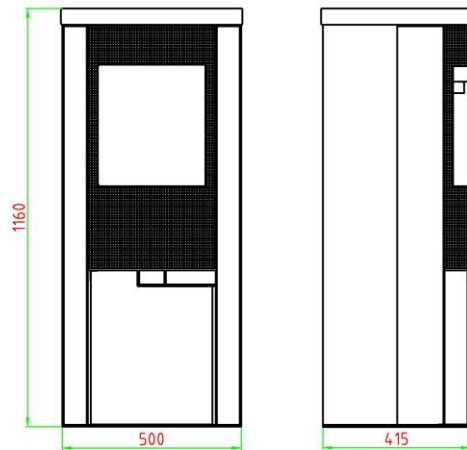

Elipse 6 Elegance

Height.....1160 mm
 Width.....500 mm
 Depth.....415 mm
 Weight.....107 kg
 Chimney diam.....150 mm
 Wood length.....35 cm

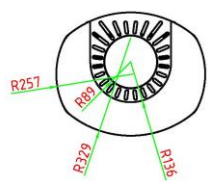

Elipse 7 Elegance
 Height.....1280 mm
 Width.....500 mm
 Depth.....415 mm
 Weight.....109 kg
 Chimney diam.....150 mm
 Wood length.....35 cm
 Heat magazine.....24 kg accessories

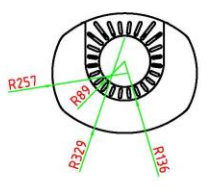
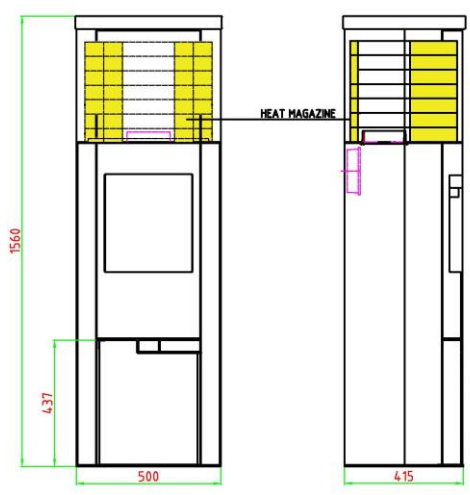

Elipse 10
 Height.....1560 mm
 Width.....500 mm
 Depth.....415 mm
 Weight.....150 kg
 Chimney diam.....150 mm
 Wood length.....35 cm
 Heat magazine.....max 84 kg accessories

Elipse 9 & Elipse 10

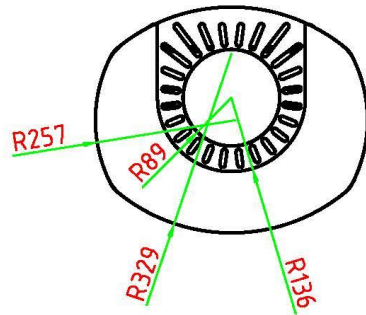
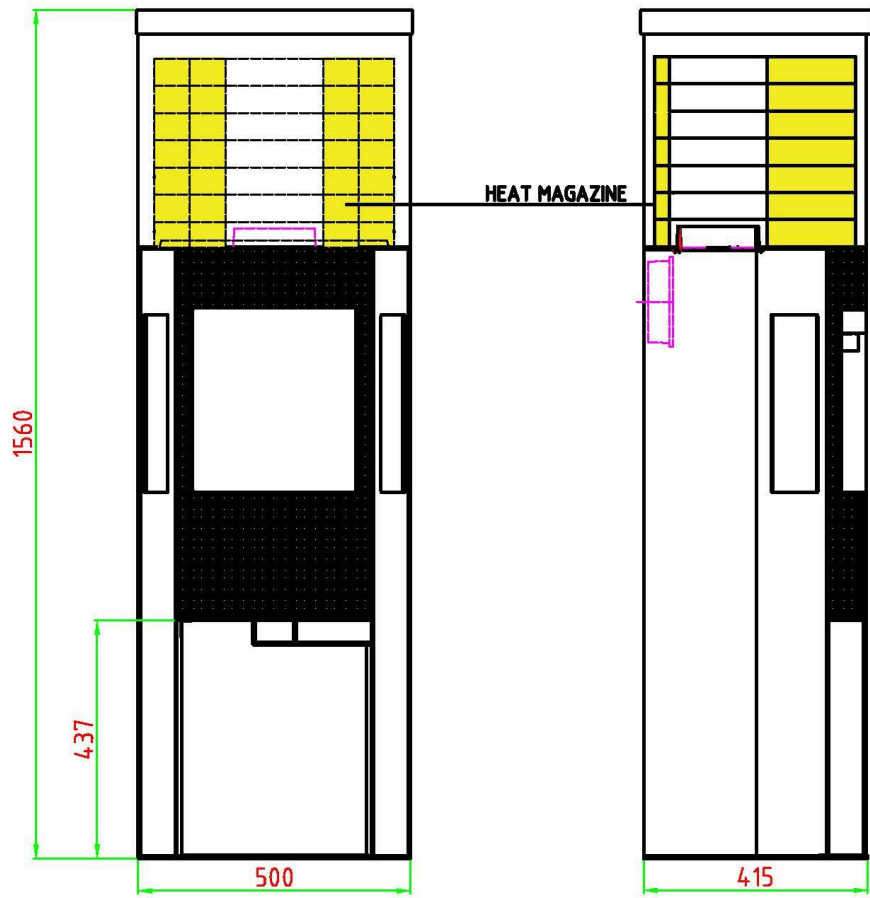

Elipse 9 Elegance

- Height.....1560 mm
- Width.....500 mm
- Depth.....415 mm
- Weight.....150 kg
- Chimney diam.....150 mm
- Wood length.....35 cm
- Heat magazine.....max 84 kg accessories

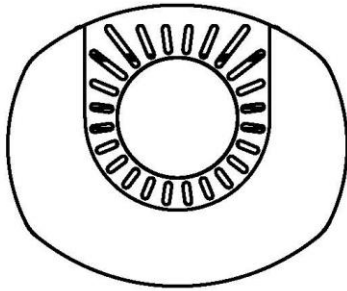
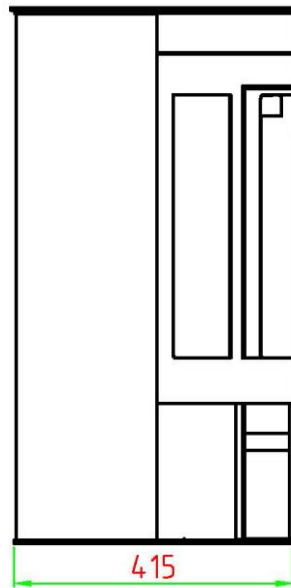
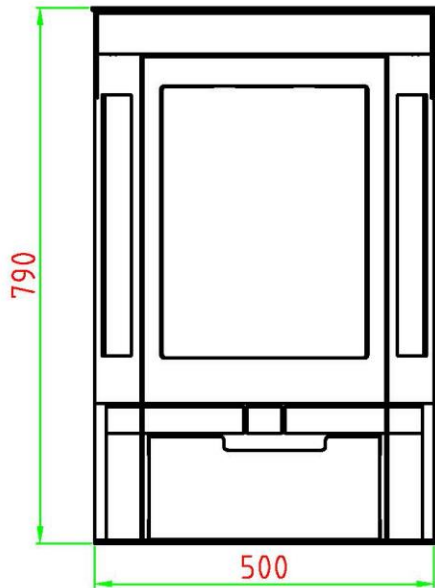

Elipse Low Base

Höjd.....	790 mm
Bredd.....	500 mm
Djup.....	415 mm
Vikt.....	85 kg
Rökrörsdiam.....	150 mm
Vedlängd.....	35 cm

ELDA

Följ Insallationsanvisningen och använd eldstaden på rätt sätt och den kommer att hålla i många år.

Bästa värmevärdet får du från kluven björkved (generellt lovträd) som brinner lugnare än barrved. Om du eldar ek, bok eller annat träslag med högt värmevärde skall du alltid blanda med andra träslag, annars riskerar du att skada din eldstad. Veden måste vara torr, ca 20% fukthalt, och av rätt storlek ca 320 mm långa och 50-80 mm i diameter. Vid normal eldning är 1,5 kg ved/timme en lämplig vedmängd och max tillåten mängd är 1,8 kg/timme. Vid test erhöles bästa värdena vid 1,3 kg ved/45 minuter. Vid sparläge uppnås normalt en effektavgivning på 3-4 kW när kaminen eldas med 1,3 kg ved fördelat på 3 bitar. Observera att den här eldstaden endast är avsedd för ved. Det är ej lämpligt att elda med alternativa bränslen såsom exempelvis pellets.

Det är förbjudet att elda tryckimpregnerat, målat eller limmat trä, spånskivor, plast eller behandlat papper typ färgbroschyrer. Dessa material utvecklar under förbränning ämnen som är skadliga för kaminen och hälsan. Dessa ämnen kan även angripa strålet i skorstenen och murningen i en murad skorsten.

Att starta upp en eld

- Öppna dörren och lägg upp veden horisontellt korsvis. Börja med mindre riktigt torr upptändningsved och använd tändpapper eller ihopskrynklad tidningspapper att tända med. Rostret skall vara stängt. Låt dörren stå på glänt 5 till 10 minuter eller tills elden tagit sig ordentligt. Då förvärmer du även glaset och förebygger sotbeläggning.

- När elden har tagit sig stänger du dörren och öppnar reglaget fullt mot dig själv (se sidan 9).

- Därefter kan grövre ved läggas in, 50 till 80 mm i tvärsnitt.

- Efter en stund, när elden tagit sig ordentligt, kan det vara nödvändigt att reducera värmen. Reglera förbränningshastigheten med reglaget enligt sidan 9, effektlägen.

- Mängden av förbränningsluft och värmeavgivning är beroende av vilken typ av ved du använder, fukthalt, typ av skorsten och hur bra drag du har i den (längden i förhållande till husets undertryck). Du lär dig snart hur Din kamin fungerar för att du skall få ut mesta möjliga nytta och värme av den.

Bränslepåfyllning

- När du skall lägga på mer ved skall du öppna dörren långsamt så undviks rökinslag.
- Jämna till glöden innan du lägger på ny ved. Då antänds det nya bränslet lättare.
- Lägg på 2-3 vedtråd och stryp inte lufttillförseln förrän veden tagit sig. Fyll aldrig på ved så länge det brinner bra i kaminen.

Allmän information om eldstäder

- När du eldar första gången kan det uppstå lätt obehaglig lukt som beror på att en viss oljebeläggning eller överflödigt färg kan finnas kvar på brännkammaren. Lukten försvinner efter några brasor.
- Kontrollera med jämna mellanrum så att inte packningen till dörren är skadad och byt den vid behov.
- Håll eldstad och rökrör rena och eldar du mycket bör du sota skorstenen någon extra gång mellan besöken av sotaren.
- Om det är kallt ute när du skall tända upp, hjälper det att tända på lite papper och hålla upp i skorstenen. Då värms luften upp i skorstenen och draget ökar.
- Sotbeläggningen på glaset, beror ofta på att rätt temperatur inte har erhållits i brännkammaren. En anledning till detta kan vara fuktig ved. För att rengöra glaset kan det i vissa fall räcka med lite torrt papper. Om soten funnits en längre tid på glaset tas det lämpligast bort med ett rengöringsmedel eller speciellt sotbortagningsmedel. Det går även att använda samma ugnsgrent som till din elektriska spis. Använd aldrig rengöringsmedel som innehåller något slipmedel, då kan glaset skadas.
- När askan i asklådan skall tömmas, se då till att det inte finns någon glöd kvar. Askkan skall förvaras i obrännbar behållare i minst ett dygn innan den kastas.
- **Om en skorstensbrand uppstår eller befaras, skall förbränningsluftspjället och luckan stängas. Kontakta om nödvändigt brandkaren för släckning. Efter en skorstensbrand skall alltid skorstenen besiktigas av skorstensfejarmästaren.**